

CAMP D'ÉTÉ 2022

ÉLEVÉS
EN PLEIN AIR
DEPUIS 1911

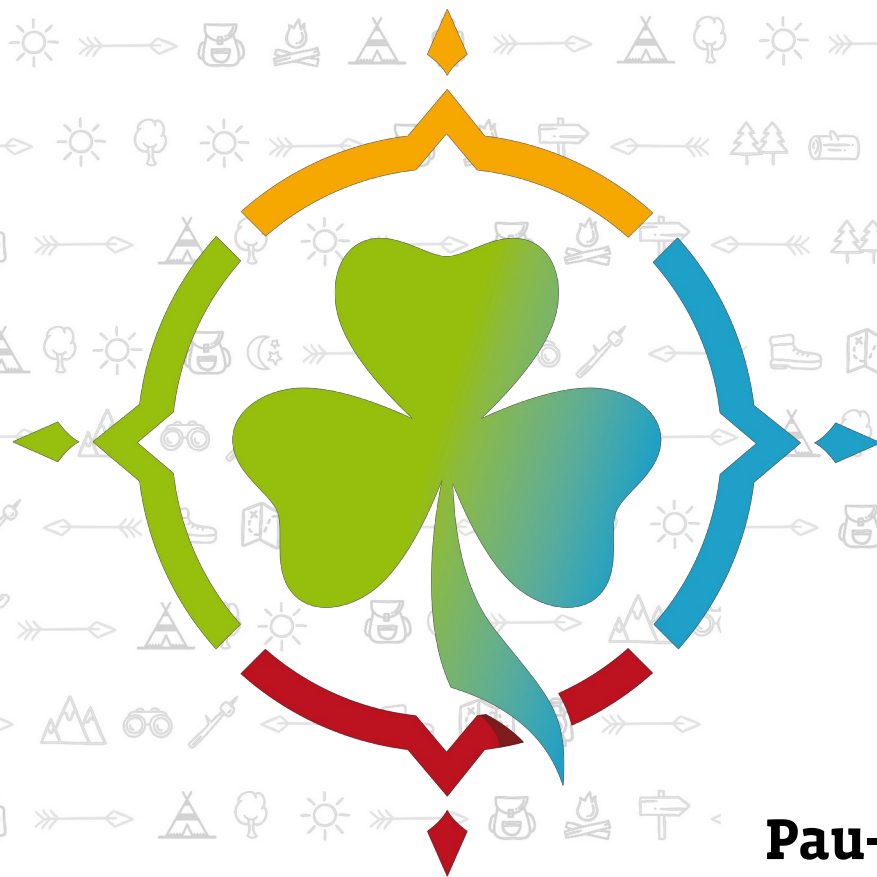

Du 17 au 31 juillet 2022

**Camp EEDF
Pau-Lauragais-Rose des Vents-Paris 4 vents**

**ÉCLAIREUSES ♦ ÉCLAIREURS
DE FRANCE**





LE LIEU

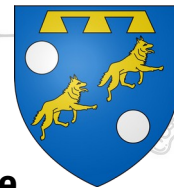

**Le Jardin d'Escampette à Castelnaud-Rivière-Basse,
commune rurale du département des Hautes-Pyrénées
(région Occitanie)**

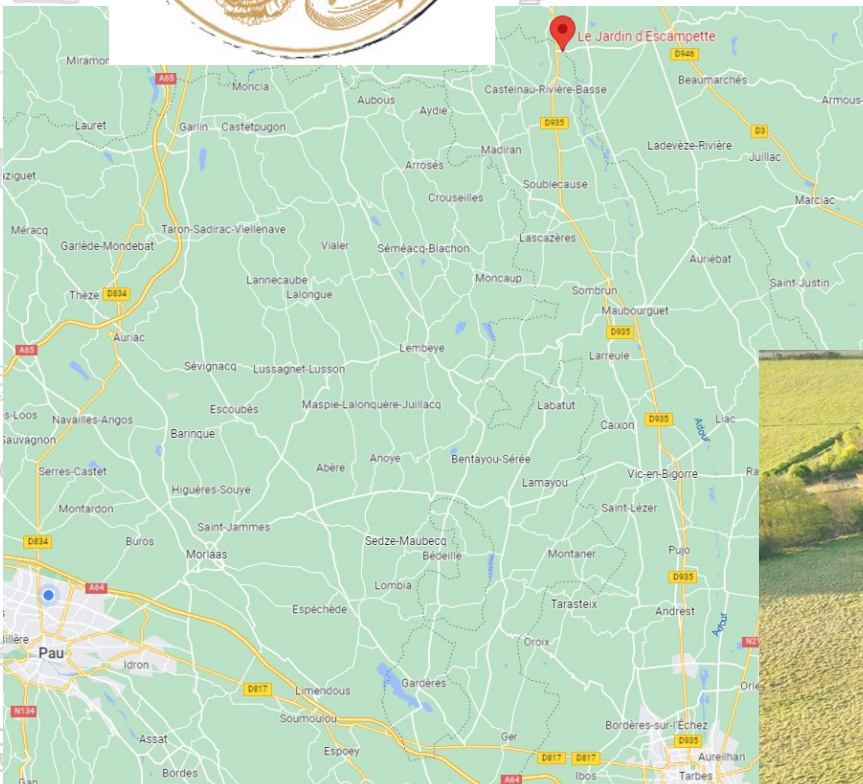
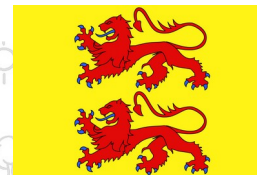

L'EFFECTIF ET L'ÉQUIPE

**2 groupes de Midi-Pyrénées (région éclée) et 2 groupes d'Ile-de-France
dont les équipes se jumelles régulièrement
vont partager cet été
à la faveur d'un co-directeur voyageur**



Direction et responsabilités particulières		animation	
Jordan	directeur	Satya (BAFA)	Ilyes
Titouan	co-directeur	Marguerite (BAFA)	Lily (Anim. Scout. Franç.)
Maelys	Responsable d'Unité lutin.e.s	Benoit (stagiaire BAFA)	Manon
Nine	Responsable d'Unité louvet.te.eaux	Alex (BAFA +SB)	David (stagiaire BAFA)
Maëva	Responsable d'Unité éclée.e.s	Bertille (BAFA)	Clara (ASF)
Lisa	Assistante Sanitaire (BAFA + SB)	Margot (stagiaire BAFA)	



EFFECTIF LUTIN.E.S: ~10

EFFECTIF LOUVET.TE.EAUX: ~32

EFFECTIF ECLÉE.E.S: ~32

LES OBJECTIFS GÉNÉRAUX COMMUNS

Coéducation, Autonomie et Écologie.

Au sein d'un lieu naturel à respecter, plein de ressources locales, nos jeunes développeront leur autonomie en apprenant à identifier ce qu'ils peuvent gérer eux-même (avoir confiance en leurs capacités) et en combattant les préjugés de conditionnement (chacun peut effectuer la totalité des tâches).

DES IMAGINAIRES AUTOUR DES ENERGIES

UNITÉ ÉCLÉ.E.S

« H-EAU-RREUR !! »

UNITÉ LOUVET.TE.EAUX

« LES A-VENT-URIERS »

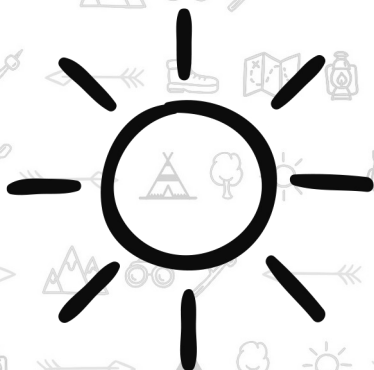

UNITÉ LUTIN.E.S

« LES ENFANTS DU SOLEIL »





LES ACTIVITÉS

Activités déclinées selon les branches :

- appropriation du lieu de vie
- grands jeux et baignade
- techniques scouts
- écologie active
- randos/explos/camp itinérant
- temps spi...écologie et inclusion
- journée commune aux branches
- concours cuisine
- passage de permis...et de branches en fin de camp

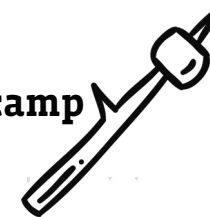
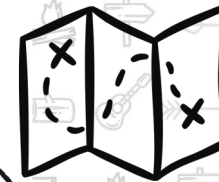
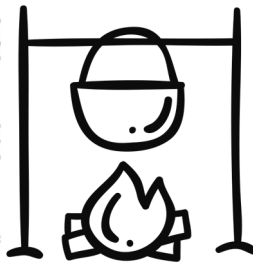
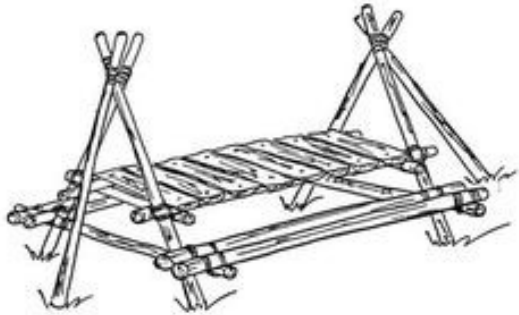

LA VIE QUOTIDIENNE

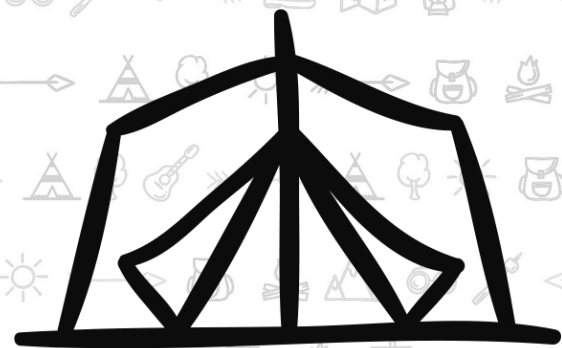

- couchage sous tentes
- toilettes sèches et douches solaires
- préparation repas et produits d'hygiène
- services en équipe de vie co-éduquée
- consommation locale et éco-responsable
- conseils d'enfants
- gestion commune et interbranches de la communication aux parents

